

GeckoCooler

Active cooling for M.2 NVMe PCIe & SATA drives

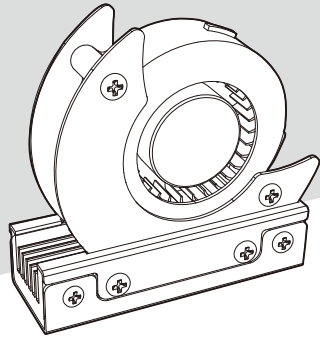

User Manual

Product Code: A-M2H503-BK

Installation

Layout

1

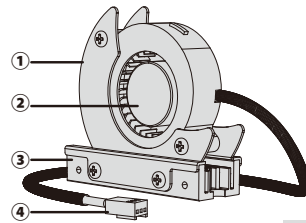

- 1 Steel fan bracket
- 2 Ø50 x 15mm fan
- 3 Aluminium heatsink
- 4 3-pin connector
- 5 M.2 SSD Thermal Pad
- 6 Base
- 7 Mounting Screw

(M.2 SSD 2280 size)

Assembly

2

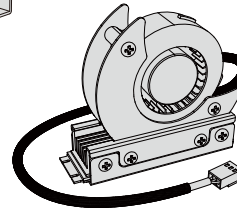

Motherboard

3

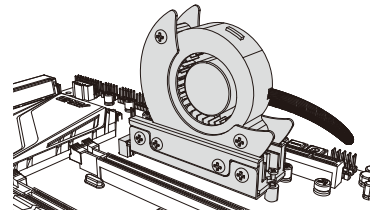

Connector

4

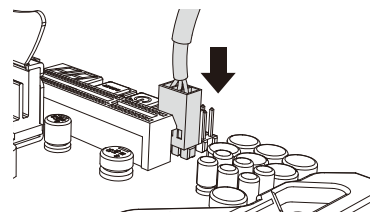

Features

GB

- Efficient blower fan to reduce heat from M.2 SSD and enhance performance.
- Silicone thermal pad for better heat dissipation performance
- Design for M.2 2280 SSDs
- Dimension: 76.2 x 72.5 x 24.2mm

FR

- Ventilateur efficace pour réduire la chaleur du SSD M.2 et améliorer les performances.
- Tampon thermique en silicone pour une meilleure dissipation de la chaleur
- Conçu pour les SSD M.2 2280
- Dimension : 76,2 x 72,5 x 24,2mm

D

- Effizienter Lüfter zur Reduzierung der Wärme von M.2 SSDs und zur Verbesserung der Leistung.
- Silikon Thermo-Pad für bessere Wärmeabfuhrleistung
- Design für M.2 2280 SSDs
- Abmessungen: 76,2 x 72,5 x 24,2mm

PT

- Ventilador eficiente para reduzir o calor do SSD M.2 e melhorar o desempenho.
- Almofada térmica de silicone para melhor desempenho de dissipação de calor
- Projeto para M.2 2280 SSDs
- Dimensão: 76,2 x 72,5 x 24,2mm

ES

- Ventilador eficiente para reducir el calor de la unidad de estado sólido M.2 y mejorar el rendimiento.
- Almohadilla termal de silicona para un mejor rendimiento de la disipación de calor
- Diseño para unidades de estado sólido M.2 2280
- Tamaño: 76,2 x 72,5 x 24,2mm

RU

- Эффективный нагнетательный вентилятор для отвода тепла от накопителя SSD M.2 и повышения производительности.
- Siliconовая термopрокладка для улучшения теплоотвода
- Предназначен для SSD-модулей M.2 2280
- Размеры: 76,2 x 72,5 x 24,2 мм

CZ

- Účinný ventilátor k odstranění tepla z jednotky M.2 SSD a zvýšení výkonu.
- Silikonová tepelná podložka pro lepší rozptýlení tepla
- Design pro jednotky SSD M.2 2280
- Rozměry: 76,2 x 72,5 x 24,2 mm

JP

- M.2 SSDの発熱を減らしパフォーマンスを強化する高効率なブローファン
- 放熱性能を高めるシリコン製サーマルパッド
- M.2 2280 SSD用に設計
- 寸法: 76.2 x 72.5 x 24.2mm

CN

- 高效鼓风机，降低 M.2 SSD 散发的热量，并增强性能。
- 矽胶散热垫，提升散热性能
- 专为 M.2 2280 SSD 而设计
- 尺寸：76.2 x 72.5 x 24.2mm

Contents

A

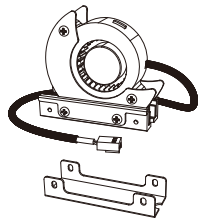

B

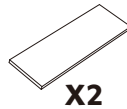

X2

C



X4

D

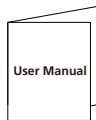

User Manual

Fan Specification

CN	JP	FR	D	PT	ES	RU	CZ	GB	
尺寸	寸法	Dimension	Abmaße	Dimensão	Dimensiones	Размеры	Rozměry	Dimension	50 x 50 x 15mm
轴承类型	軸受	Système de roulement	Lagerart	Mancal	Mecanismo	подшипника	Směr	Bearing	Twin ball bearing
转速	回転数	Vitesse	Drehzahl	Velocidade	Velocidad	Скорость	Rychlost	Speed	3000 RPM
最大风量	最大風量	Flux d'air max	Max. Luftstrom	Fluxo de ar máximo	Max flujo de aire	Макс. поток воздуха	Max průtok vzduchu	Max airflow	3.98 CFM
最大噪音	最大音压	Niveau sonore maximal	Max Schallpegel	Nível sonoro máximo	Nivel de sonido máximo	Макс. уровень громкости	Maximální hloučnosť	Max sound level	29 dB(A)
额定电压	定格入力	Tension nominale	Nennspannung	Rated voltage	Voltaje	Номинальное напряжение	Jmenovitě napětí	Rated voltage	12V
端子	コネクタ	Connecteur	Anschluss	Conector	Conector	Соединитель	Konektor	Connector	3-Pin

Cooler Specification

CN	JP	FR	D	PT	ES	RU	CZ	GB	
材料	素材	Matériau	Material	Material	Material	Материал	Material	Material	Aluminium heatsink with steel bracket
尺寸	寸法	Dimension	Abmaße	Dimensão	Dimensiones	Размеры	Rozměry	Dimension	76.2 x 72.5 x 24.2mm
散热器重量	クーラー重量	Poids du refroidisseur	Gewicht des Kühlers	Peso do Cooler	Peso del disipador	Масса кулера	Hmotnost chladiče	Cooler weight	119.1g